

Ремонт холодильников

<http://rembitteh.ru/>

+7 (495) 215-14-41

+7 (903) 722-17-03

No Frost

DNE 65500 G
DNE 65500 PX

BEKO

<http://rembitteh.ru/>

1	Холодильник	>2
	Холодильник.....	3
	Технические характеристики холодильника	4
2	Предостережения	>5
	Указания по технике безопасности.....	5
	Электробезопасность	5
3	Установка и сборка холодильника	>6
	Подготовка.....	6
	Что следует учитывать при транспортировке холодильника: 6	
	Размеры холодильника	7
	Размеры места установки холодильника.....	7
	Регулировка ножек.....	7
	Эксплуатация холодильника.....	8
4	Пользование холодильником	>9
	Кнопки настройки и регулировки температуры	9
	Три элемента полной защиты:.....	12
	Система двойного охлаждения:.....	12
	Использование принадлежностей	13
	Замораживание свежих продуктов.....	17
	Рекомендации по хранению замороженных продуктов.....	17
	Размещение продуктов	18
	Замена блока внутреннего освещения	18
	Рекомендации по экономии электроэнергии.....	18
5	Информация о глубоком замораживании (Deep-Freeze)	>19
6	Чистка холодильника	>20
7	Обслуживание	>20
8	Рекомендации по устранению неисправностей	>21

1 Холодильник

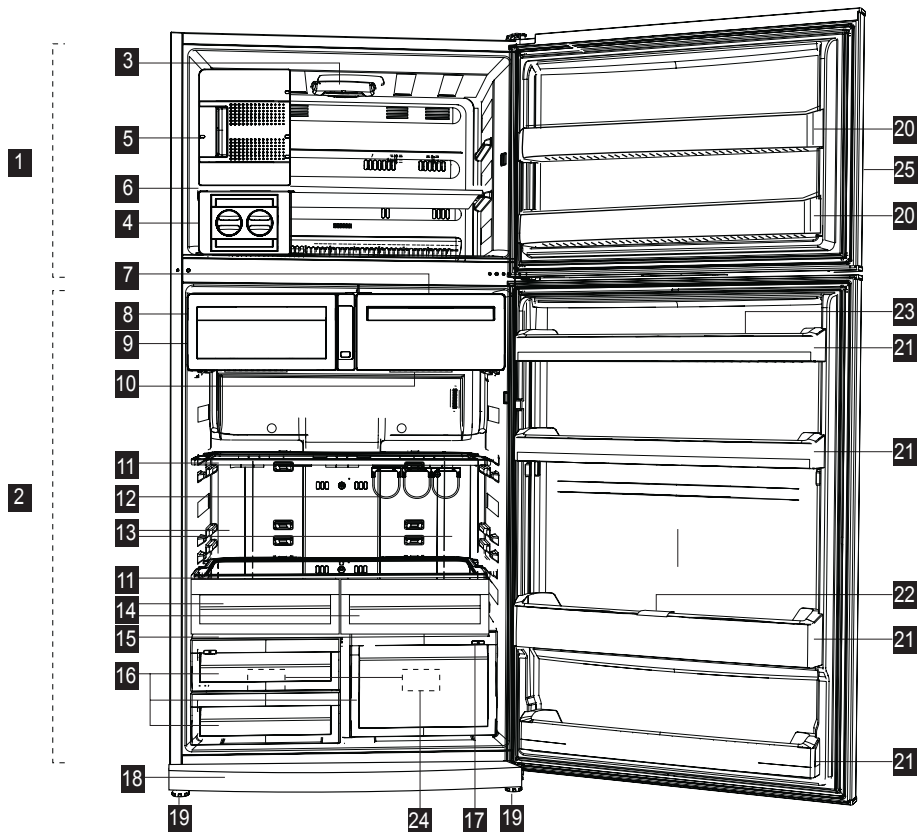

- | | | | |
|-----------|---|-----------|---|
| 1 | Морозильное отделение | 14 | Контейнер для фруктов и овощей второго яруса |
| 2 | Холодильное отделение | 15 | Крышка контейнера для овощей и фруктов |
| 3 | Внутреннее освещение морозильного отделения | 16 | Отделение для овощей и фруктов или охладитель |
| 4 | Icematic (ледогенератор) | 17 | Регулирующая заслонка отделения для овощей и фруктов или охладителя |
| 5 | Отделение замораживания свежих продуктов | 18 | Вентиляционная панель |
| 6 | Полка морозильного отделения | 19 | Регулируемые передние ножки |
| 7 | Отделение охладителя | 20 | Полки в дверце морозильного отделения |
| 8 | Отделение выбора и охлаждения | 21 | Полки в дверце холодильного отделения |
| 9 | Индикатор отделения выбора и охлаждения | 22 | Держатель для бутылок |
| 10 | Фильтр запахов (угольный) | 23 | Лоток для яиц |
| 11 | Стеклопалки холодильного отделения | 24 | Синий свет |
| 12 | Регулируемый держатель для бутылок | 25 | Панель настройки температуры и индикаторов |
| 13 | Внутреннее освещение холодильного отделения | | |

• Рисунки в данной инструкции по эксплуатации являются схематичными и могут отличаться от вашей модели. Если в комплектацию модели, которую вы приобрели, не входят упомянутые детали, значит, они предназначены для других моделей.

1 Холодильник

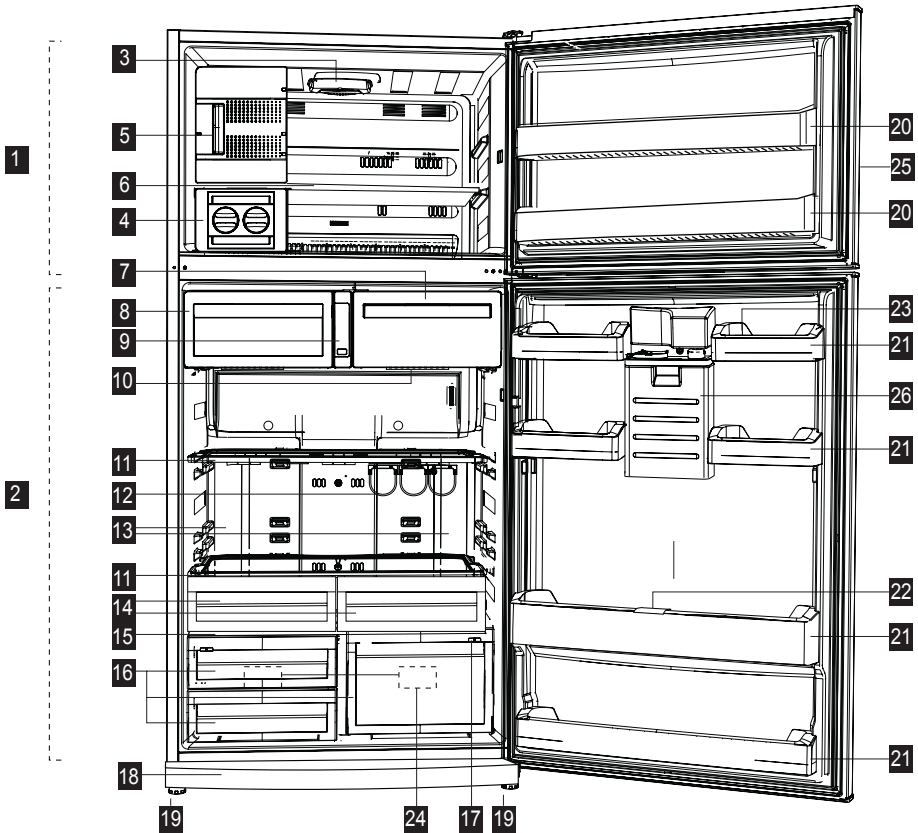

- | | | | |
|----|---|----|---|
| 1 | Морозильное отделение | 14 | Контейнер для фруктов и овощей второго яруса |
| 2 | Холодильное отделение | 15 | Крышка контейнера для овощей и фруктов |
| 3 | Внутреннее освещение морозильного отделения | 16 | Отделение для овощей и фруктов или охладитель |
| 4 | Icematic (ледогенератор) | 17 | Регулирующая заслонка отделения для овощей и фруктов или охладителя |
| 5 | Отделение замораживания свежих продуктов | 18 | Вентиляционная панель |
| 6 | Полка морозильного отделения | 19 | Регулируемые передние ножки |
| 7 | Отделение охладителя | 20 | Полки в дверце морозильного отделения |
| 8 | Отделение выбора и охлаждения | 21 | Полки в дверце холодильного отделения |
| 9 | Индикатор отделения выбора и охлаждения | 22 | Держатель для бутылок |
| 10 | Фильтр запахов (угольный) | 23 | Лоток для яиц |
| 11 | Стеклянные полки холодильного отделения | 24 | Синий свет |
| 12 | Регулируемый держатель для бутылок | 25 | Панель настройки температуры и индикаторов |
| 13 | Внутреннее освещение холодильного отделения | 26 | Кран подачи воды |

• Рисунки в данной инструкции по эксплуатации являются схематичными и могут отличаться от вашей модели. Если в комплектацию модели, которую вы приобрели, не входят упомянутые детали, значит, они предназначены для других моделей.

Категория изделия	Холодильник/морозильник для домашнего использования
Класс энергопотребления	A
Годовое потребление электроэнергии (киловатт-часов в год)*	534
Объем холодильного отделения (нетто, л)	409
Объем морозильного отделения (нетто, л)	143
Класс	****
Система охлаждения	No-Frost
Время повышения температуры (часы)**	17
Производительность по замораживанию (кг в сутки)	10
Климатический класс	T
Уровень шума (дБ(A))	43
Общий полезный объем (л)	552
(В) Высота (см)	183.5
(Ш) Ширина (см)	84
(Г) Глубина (см)	74.5
Вес (кг)	115
Электропитание (В/Гц)	220/50
Общая мощность (Вт)	160

* (Фактическое потребление электроэнергии зависит от места и способа использования холодильника).

** (Безопасность в случае отключения электроэнергии; рекомендуется не употреблять в пищу продукты из морозильного отделения по истечении этого времени).

- В целях улучшения качества изделия технические характеристики могут быть изменены без предварительного уведомления.
- Значения, указанные на маркировке изделия либо в печатных материалах, поставляемых вместе с изделием, получены в лабораторных условиях в соответствии с действующими стандартами. Эти значения могут изменяться в зависимости от использования изделия и условий окружающей среды.
- Рисунки в данной инструкции по эксплуатации являются схематичными и могут отличаться от вашей модели. Если в комплектацию модели, которую вы приобрели, не входят упомянутые детали, значит, они предназначены для других моделей.
- Размеры, указанные в таблице, определяют минимальное пространство, необходимое для размещения холодильника с закрытыми дверцами.



2 Предостережения

Указания по технике безопасности

- Если вы хотите утилизировать/уничтожить изделие, рекомендуем обратиться за консультацией в авторизованный сервисный центр и в компетентные органы для получения необходимой информации.
- Не повредите контур охлаждения.
- Не используйте электроинструменты внутри отделений для хранения продуктов, за исключением рекомендованных производителем.
- По всем вопросам и проблемам, касающимся холодильника, обращайтесь в авторизованную сервисную службу. Не вмешивайтесь в работу холодильника и не разрешайте этого другим без уведомления авторизованного центра.
- Не ешьте мороженое в рожках и кубики льда сразу после их извлечения из морозильного отделения! (Это может вызвать обморожение полости рта).
- Не кладите жидкие напитки в бутылках или банках в морозильное отделение. Они могут лопнуть.
- Не прикасайтесь руками к замороженным продуктам; они могут примерзнуть к вашим рукам.
- Никогда не используйте пар или распыляемые чистящие средства для чистки и размораживания холодильника. В этих случаях пар может вступить в контакт с электрическими частями и вызвать короткое замыкание или поражение электрическим током.
- Никогда не используйте такие элементы вашего холодильника, как предохранительная панель или дверь, в качестве подставки или ступеньки.
- Не используйте электрические приборы внутри холодильника.
- Не пользуйтесь неисправным холодильником. Проконсультируйтесь с сервисной службой, если у вас возникли сомнения.
- Не допускайте повреждения частей, в которых циркулирует хладагент, используя режущие или сверильные инструменты. Хладагент, который может появиться из испарителя, на трубопроводе или же на покрытиях, может вызвать раздражение кожи и поражение глаз.
- Не накрывайте каким-либо материалом и не закупоривайте вентиляционные отверстия холодильника.
- Ремонт электробытовых приборов разрешается выполнять только персоналу авторизованного сервисного центра. Ремонт, выполненный

некомпетентными лицами, может создать опасность для потребителя.

- В случае неполадок во время эксплуатации или ремонта, отключите холодильник от электросети, выключив соответствующий предохранитель или вынув шнур питания из розетки.
- Будьте осторожны и не тяните за шнур питания, вынимая вилку из розетки.
- Электрическая безопасность может быть обеспечена только в том случае, если система заземления в вашем доме соответствует стандартам.
- Не разрешайте детям играть с холодильником. Это может быть опасно как для детей, так и для холодильника. (Например, не разрешайте им висеть на дверце холодильника.)
- Крепкие спиртные напитки следует хранить в плотно закрытом виде и в вертикальном положении.
- **Ни в коем случае нельзя хранить в холодильнике** горючие материалы или продукты, содержащие легковоспламеняющиеся газы (например, аэрозоли), а также взрывоопасные материалы.
- Для ускорения процесса размораживания не используйте механические или другие устройства кроме тех, которые рекомендованы производителем.

Электробезопасность

Данное изделие предназначено для использования в помещении. Оно не предназначено для использования на открытом воздухе даже в случае, если в месте его установки имеется крыша.

Воздействие на прибор дождя, снега, солнца или ветра опасно с точки зрения электробезопасности.

Если поврежден шнур питания, его замена должна осуществляться производителем либо сервисным центром, во избежание возникновения опасности для вас.

Внимание! Никогда не включайте холодильник в розетку во время его установки. В этом случае имеется опасность получения серьезных травм или смертельного случая.

3 Установка и сборка холодильника



• Помните, что производитель не несет ответственности за несоблюдение указаний, содержащихся в настоящем руководстве по эксплуатации. Данное изделие предназначено для бытового использования.

Прежде чем приступить к эксплуатации холодильника, внимательно прочтите руководство по эксплуатации, которое содержит важную информацию об установке, использовании и обслуживании холодильника.

Подготовка

Холодильник следует устанавливать не менее чем в 30 см от таких источников тепла, как плиты, духовки, радиаторы центрального отопления и печи, и не менее чем в 3 см от электрических духовок. Не следует размещать холодильник в местах попадания прямого солнечного света.

- Температура воздуха в помещении, где устанавливается холодильник, должна быть не менее 10°C. Использовать холодильник при более низкой температуре не рекомендуется в связи с его низкой эффективностью в таких условиях.
- Содержите внутреннее пространство холодильника в чистоте.
- Если два холодильника устанавливаются рядом, между ними должно быть расстояние не менее 2 см.
- Холодильник должен работать плавно, без вибрации. Для этого установите холодильник на полу ровно, поворачивая передние регулируемые ножки холодильника по часовой стрелке или против часовой стрелки. Это необходимо сделать до размещения продуктов в холодильнике.
- При первом включении холодильника соблюдайте следующие инструкции в течение первых шести часов работы.
 - Регулятор температуры не должен быть выключен.
 - Не открывайте часто дверцу.
 - Холодильник должен быть пустым, без продуктов внутри.
 - Не отключайте холодильник от сети.

Если же произошло случайное отключение электропитания, см. указания в разделе «Прежде чем обратиться в сервисный центр».

- Оригинальную упаковку и пленку следует сохранить для транспортировки или перемещения холодильника в будущем.

Что следует учитывать при транспортировке холодильника:

1. Из холодильника следует вынуть все продукты и вымыть его перед любой транспортировкой.
2. Перед тем, как упаковывать холодильник, все полки, оборудование, контейнеры для фруктов и овощей и т.п. в холодильнике должны быть хорошо закреплены при помощи клейкой ленты.
3. Упаковку холодильника следует закрепить с помощью клейкой ленты и прочных веревок, а также следует придерживаться правил транспортировки, напечатанных на упаковке. **Пожалуйста, помните...**

Вторичное использование материалов очень важно для сохранения природы и наших национальных богатств.

Если вы хотите отправить на переработку материалы упаковки, более подробную информацию можно получить в экологических учреждениях или в органах местной власти.

Если дверь помещения, в котором будет установлен холодильник, недостаточно широка, обратитесь в авторизованный сервисный центр за помощью в снятии дверец холодильника и пронести в дверь холодильник боком.

1. Устанавливайте холодильник в месте, удобном для его использования.
2. Холодильник должен находиться в месте, удаленном от источника тепла, мест повышенной влажности, защищенном от прямых солнечных лучей.
3. Для более эффективной работы необходимо обеспечить хорошую вентиляцию вокруг холодильника.

Если холодильник устанавливается в нише стены, минимальное расстояние до потолка должно составлять не менее 5 см и 5 см до стены.

Если пол имеет ковровое покрытие, следует поднять холодильник на 2,5 см над уровнем пола.

4. Холодильник должен стоять на ровной поверхности пола, чтобы не возникла вибрация.
5. Температура помещения, в котором находится холодильник, не должна быть ниже 10°C.

Размеры холодильника

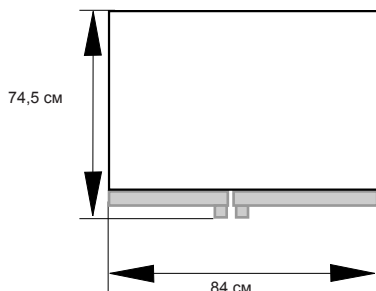

Размеры места установки холодильника

Следующие цифры показывают размеры пространства, необходимого для обеспечения наиболее эффективной работы холодильника.

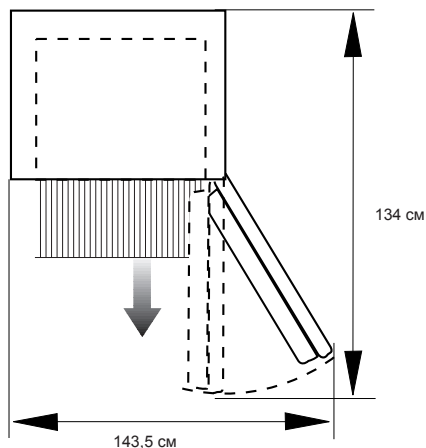

Регулировка ножек

Если холодильник расположен неустойчиво:

1. Вы можете отрегулировать устойчивое положение холодильника вращением передних ножек, как показано на рисунке. Угол холодильника, под которым находится ножка, будет опускаться, если поворачивать ее в направлении черной стрелки, или подниматься, если поворачивать ее в противоположном направлении. Если слегка приподнять холодильник, это облегчит процесс.

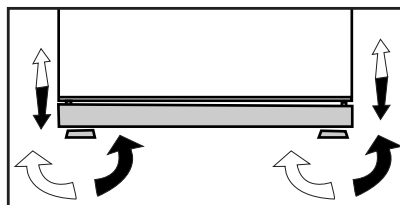

Изменение направления открывания дверцы

Направление открывания дверцы холодильника можно изменить.

Эксплуатация холодильника

Перед началом эксплуатации холодильника/морозильника, проверьте следующее:

1. Отрегулированы ли ножки так, что холодильник стоит ровно?
2. Сухо ли внутри холодильника и может ли воздух свободно циркулировать позади него?
3. Выполните чистку холодильника в соответствии с рекомендациями, приведенными в разделе «Чистка холодильника».
4. Включите холодильник в розетку электросети.
 - При открытии дверцы загорается соответствующая лампочка внутреннего освещения.
5. Когда компрессор начнет работать, вы услышите шум. Жидкость и газы, находящиеся внутри герметичной системы охлаждения, также могут создавать шум, независимо от того, работает компрессор или нет, что является вполне нормальным явлением.

Из-за работы вентиляторов внутри прибора общий уровень шума несколько выше по сравнению с приборами, не относящимися к типу non-frost. Это вполне нормально и не является признаком неисправности.

6. Передние края холодильника могут казаться теплыми. Это нормально. Эти области должны нагреваться, чтобы избежать конденсации.
7. Не заполняйте внутренние отделения холодильника в течение первых 12 часов при его первом включении.
8. Когда нужная температура в отделениях будет достигнута, вентиляторы выключатся.
9. Обратите особое внимание, чтобы частицы пищи, особенно мелкие, такие как рис, горох и фасоль не попадали в решетки вентиляторов и воздухопроводы. Это может привести к закупорке системы охлаждения и снижению эффективности работы прибора.

10. Заводские установки температуры составляют в среднем 4°C для холодильного отделения и максимум -18°C для морозильного отделения.

11. Для защиты электронных компонентов прибора компрессор включится примерно через **8 минут** после включения холодильника в сеть. После включения компрессора температура в отделениях достигнет нужной величины в течение 24 часов в зависимости от температуры окружающей среды и степени загрузки холодильника.

12. В течение первых 24 часов эксплуатации обратите внимание на следующие моменты.

- Не открывайте часто дверцы.
- Не перегружайте холодильник.
- Не помещайте в холодильник горячие продукты.

4 Пользование холодильником

Кнопки настройки и регулировки температуры

Кнопки управления позволяют вам легко настраивать холодильник, не открывая дверцы. Таким образом, вы избегаете потерь тепла.

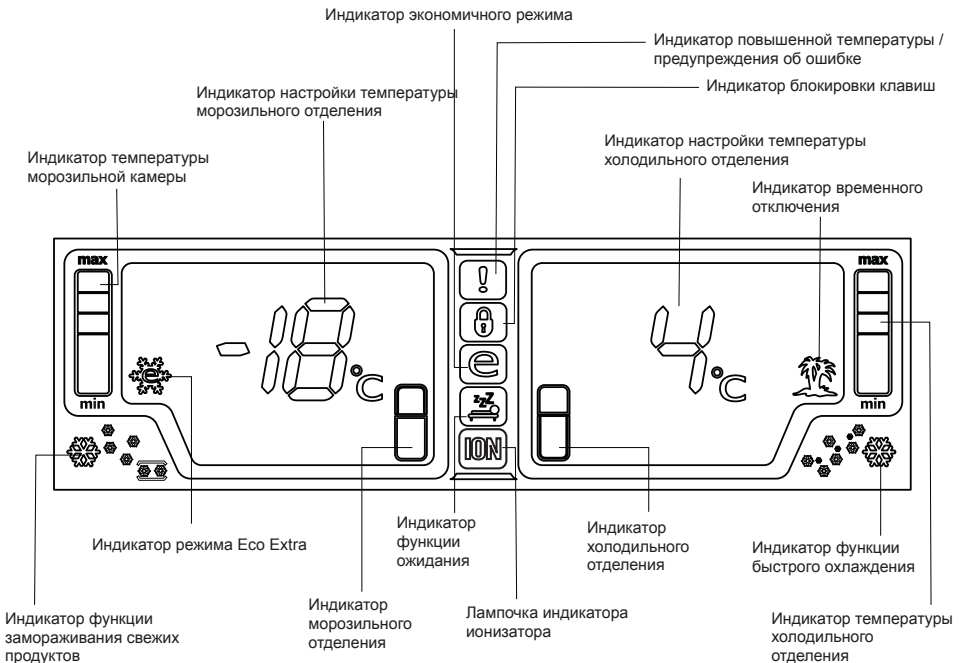
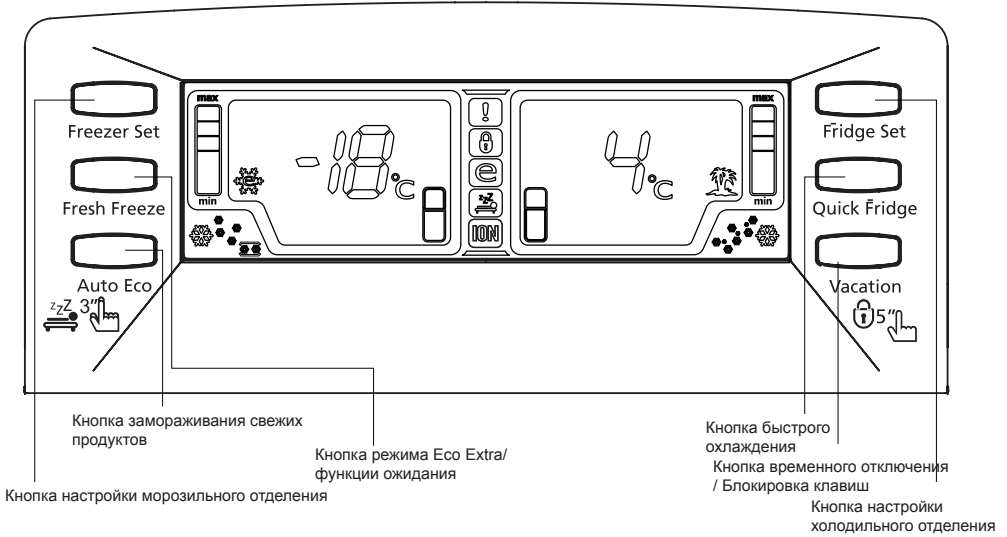

Функция замораживания свежих продуктов

Сегменты индикатора замораживания свежих продуктов будут мигать при включенной функции быстрого замораживания. Для отмены этой функции еще раз нажмите на кнопку быстрого замораживания. Индикатор быстрого замораживания выключится, а температура вернется к своему нормальному значению. Функция замораживания свежих продуктов отключится автоматически через 12 часа, если вы не отмените ее.

Если вы хотите заморозить большое количество свежих продуктов, нажмите кнопку замораживания свежих продуктов за 24 часа до того, как поместите продукты в морозильное отделение.

Функция быстрого охлаждения

При нажатии на кнопку быстрого охлаждения температура в отделении станет ниже заданных значений. Эту функцию можно использовать в случае, когда продукты, помещенные в морозильную камеру, требуется быстро охладить.

После включения функции быстрого охлаждения, загорится индикатор быстрого охлаждения. Сегменты индикатора быстрого охлаждения начнут мигать. Для отмены данной функции снова нажмите на кнопку быстрого охлаждения. Индикатор быстрого охлаждения выключится, а температура вернется к своему нормальному значению. Функция быстрого охлаждения отключится автоматически через 2 часа в случае, если вы ее не отмените.

Функция Vacation (временного отключения)

В случае, если холодильное отделение не будет использоваться в течение длительного времени, ее использование можно отменить путем нажатия на кнопку Vacation (временное отключение). При этом холодильник может работать более экономично. Для включения функции нажмите на кнопку Vacation. Загорится индикатор временного отключения, на индикаторе холодильного отделения отобразится “-”, а индикаторы холодильного отделения и температуры холодильного отделения погаснут. Эта функция отменяется, если не нажато никакой кнопки. Перед переключением холодильника в режим временного отключения освободите холодильное отделение от продуктов. В этом режиме дверца холодильного отделения должна быть закрыта.

Функция Eco-Extra (функция особо экономичного режима)

При нажатии кнопки Eco Extra включается режим Eco Extra и загорается индикатор Eco Extra. Если при выборе данной функции не открывать дверцу холодильного отделения в течение длительного времени, то холодильное отделение автоматически переключится на более экономичный режим работы в целях экономии электроэнергии. При повторном нажатии на кнопку Eco Extra, а также при нажатии кнопки замораживания свежих продуктов, функция отключается.

Кнопка блокировки клавиш

Функция блокировки клавиш включается нажатием этой кнопки и удержанием ее в течение 5 секунд, подается также кратковременный звуковой сигнал. Все кнопки блокируются. Для отключения блокировки клавиш еще раз нажмите на эту кнопку в течение 5 секунд.

Функция ожидания

Функция ожидания включается нажатием кнопки Eco Extra и удержанием ее в течение 3 секунд, подается также кратковременный звуковой сигнал. Включается также индикатор функции ожидания. Холодильник работает в режиме ожидания максимум 45 минут при включении этой функции. Чтобы отменить эту функцию, нажмите кнопку Eco Extra еще раз.

Лампочка индикатора ионизатора

Лампочка индикатора ионизатора горит постоянно. Этот индикатор указывает, что холодильник защищен от бактерий.

Индикатор повышенной температуры / предупреждения об ошибке

Этот индикатор загорается при длительных отключениях электроснабжения, повышении температуры и при предупреждениях об ошибках.

Индикатор функции экономичного режима

Этот индикатор загорается, когда морозильное отделение установлено на температуру -18°C , либо при включении функции особо экономичной работы.

Индикатор настройки температуры морозильного отделения

Указывает температуру, установленную для морозильного отделения.

Индикатор настройки температуры холодильного отделения

Указывает температуру, установленную для холодильного отделения.

Индикатор температуры морозильного отделения

Указывает температуру в морозильном отделении.

Индикатор температуры холодильного отделения

Указывает температуру в холодильном отделении.

Эксплуатация холодильника <http://rembitteh.ru/>

Заводские настройки температуры для первого включения составляют 4°C для холодильного отделения и -18°C для морозильного отделения.

Для защиты электронных компонентов прибора компрессор включится примерно через 1 минуту после первого включения холодильника в сеть. После включения компрессора температура в отделениях достигнет нужной величины в течение 24 часов в зависимости от температуры окружающей среды и степени загрузки холодильника.

Когда холодильник находится в этом режиме, в течение первых 12 или 24 часов работы холодильника, в зависимости от температуры окружающей среды, обращайте внимание на следующее:

Три элемента полной защиты:

Гигиена: Фильтр запахов в воздухопроводе холодильного отделения помогает очищать воздух внутри. Этот фильтр способствует уменьшению образования неприятных запахов путем их угольной очистки.

Серебро: Внутренние поверхности холодильника имеют антибактериальное покрытие с помощью добавки иона серебра. Таким образом предотвращается рост и размножение бактерий на внутренних частях корпуса.

Ионизация: Воздух ионизируется с помощью системы ионизации в воздухопроводе холодильного отделения. Благодаря этой системе переносимые по воздуху бактерии и частицы, образующие запахи, удаляются.

Система двойного охлаждения:

Ваш холодильник оснащен двумя независимыми системами для охлаждения отделения для свежих процессов и морозильного отделения. Таким образом, воздух отделения для свежих продуктов не смешивается с воздухом морозильного отделения. Благодаря этим двум отдельным системам охлаждения, скорость охлаждения намного выше, чем в других холодильниках. Запахи в отделениях не смешиваются. Обеспечивается также дополнительная экономия электроэнергии, поскольку размораживание осуществляется отдельно.

Регулировка температуры холодильного отделения

Можно установить одно из следующих значений температуры холодильного отделения: 8, 7, 6, 5, 4, 3 и 2°C. Для изменения нажмите на кнопку. Температура уменьшится на 1°C. При каждом нажатии кнопки температура будет снижаться, и затем вернется к высшему значению. По достижении нужной температуры отпустите кнопку, и новая настройка температуры будет сохранена.

Если вы считаете, что продукты охладились сильнее, чем нужно, вы можете отрегулировать температуру в холодильном отделении до значений 7 или 8.

Регулировка температуры морозильного отделения

Можно установить одно из следующих значений температуры морозильного отделения: -18, -19, -20, -21, -22, -23 и -24°C. Для изменения нажмите на кнопку. Температура уменьшится на 1°C. При каждом нажатии кнопки температура будет снижаться, и затем вернется к высшему значению. По достижении нужной температуры отпустите кнопку, и новая настройка температуры будет сохранена.

Регулировка морозильного отделения	Регулировка холодильного отделения	Пояснения
-18°C	4°C	Это нормальный рекомендуемый параметр.
-20,-22 или -24°C	4°C	Эти параметры рекомендуется устанавливать, когда температура окружающей среды превышает 30°C.
Индикатор Fresh Freeze (замораживания свежих продуктов) мигает	4°C	Используйте эту функцию, когда необходимо заморозить продукты за короткое время. По завершении процесса холодильник переключится в предыдущий режим.
-18°C или холоднее	2°C	Если вы считаете, что холодильное отделение недостаточно низкая из-за высокой температуры снаружи или частого открывания и закрывания дверцы.
-18°C или холоднее	Индикатор Quick Cool (быстрого охлаждения) мигает	Вы можете использовать этот режим, если холодильное отделение перегружено, или если вы хотите быстро охладить продукты.

Использование принадлежностей

Регулировка влажности в контейнере для хранения фруктов и овощей

Уровень влажности можно отрегулировать перемещением заслонки регулятора влажности влево или вправо.

- Если вы хотите поддерживать влажность в этом отделении, установите заслонку в закрытое положение. (Вправо)

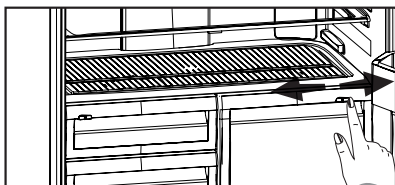

- Если вы хотите устранить влажность в этом отделении, установите заслонку в открытое положение. (Влево)

Выдвижные полки

Выдвижные полки можно немного выдвинуть, чтобы легко достать продукты, находящиеся в глубине холодильного отделения, а также для облегчения чистки. Чтобы выдвинуть полки, их следует перед выдвижением слегка приподнять.

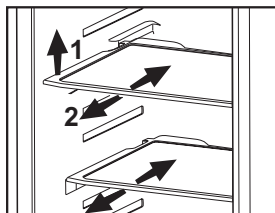

Синий свет

В продуктах, хранящихся в контейнерах для фруктов и овощей с синей подсветкой, продолжается процесс фотосинтеза, благодаря длине волн синего света и, таким образом, они сохраняют свою свежесть, а содержание витаминов в них увеличивается.

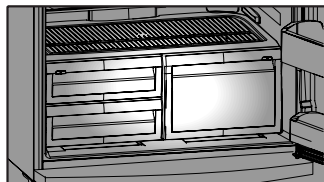

Регулируемый держатель для бутылок

Вы можете пользоваться регулирующими держателями для бутылок, не выделяя для них места, сдвигая их вправо или влево, или сдвигая их вместе.

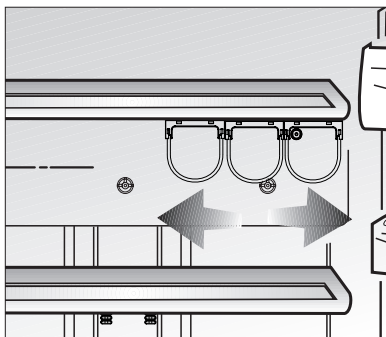

Установка регулируемых держателей для бутылок

Для удобства использования держатели следует вставить в направляющие следующим образом.

- Держатель для бутылок должен оставаться с левой стороны переднего канала в направляющей.
 - Держатель для бутылок должен оставаться в середине среднего канала в направляющей.
 - Держатель для бутылок должен оставаться с задней стороны заднего канала в направляющей.
- Во время установки проверьте положение горизонтальных прутков.

Icematic (ледогенератор)

- Если емкость для воды ледогенератора Icematic (1) извлекается из своего гнезда для наполнения водой, ее следует установить обратно на место в течение двух минут после наполнения водой. Патрубок системы откроется и ячейки ледогенератора автоматически заполнятся водой, как только картридж будет установлен на место. Лед будет готов приблизительно через два часа.
- Не вынимайте ледогенератор (2) из его гнезда, чтобы взять лёд.
- Поверните ручки по часовой стрелке, как показано на рисунке. Кубики льда из ячеек упадут в накопитель льда (3) под ними.
- Вы можете вынуть накопитель льда и использовать кубики льда.
- Если хотите, вы можете оставить кубики льда в накопителе льда.

Накопитель льда предназначен только для сбора кубиков льда. Не наливайте в него воду. В противном случае он может лопнуть.

Емкость для воды

Извлеките емкость для воды и наполните ее водой. После наполнения водой вдвиньте емкость на место, пока не будет слышен щелчок. Если на емкости имеется слой льда, подождите, пока он растает. Емкость резервуара для воды составляет приблизительно 190 мл.

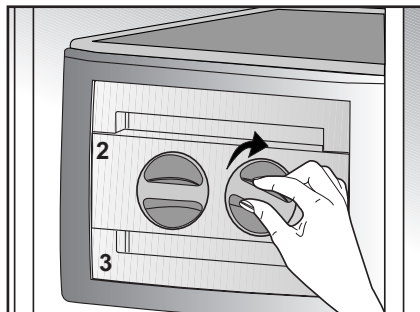
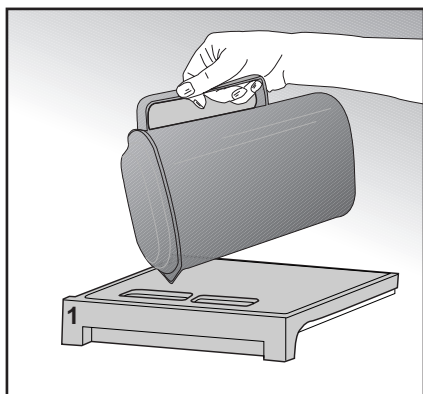

Отделение замораживания свежих продуктов

В этом отделении продукты быстро замораживаются и сохраняют свой вкус и питательную ценность.

Включить его можно нажатием соответствующей кнопки на панели индикаторов. По желанию этот контейнер можно вынуть без применения каких-либо инструментов.

Ионизатор

Он находится в воздушном канале холодильника на задней стороне контейнера для фруктов и овощей. Благодаря ионизации воздуха количество находящихся в воздухе бактерий, а также запаха, производимого ими, значительно снижается.

Лоток для яиц

Вы можете установить лоток для яиц на полочку дверцы или на обычную полку, за исключением морозильного отделения.

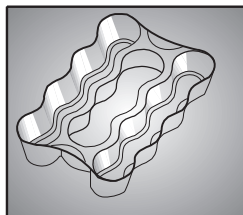

Отделение выбора и охлаждения

Это отделение позволяет вам хранить продукты при температуре +4, +1, -1, -7 °С в течение указанного времени, в соответствии с типом продуктов, и сохранять их вкус и питательную ценность.

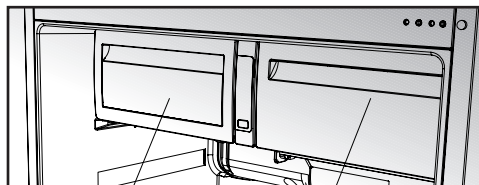

Отделение выбора и охлаждения

Отделение охладителя



-7 °С: Мясные и рыбные продукты можно хранить в 3 раза дольше, чем в отделении 0°С. Кроме того, мясо, хранящееся в этом отделении, можно легко вынуть и нарезать.



-1 °С: Мясные, рыбные продукты и деликатесы можно хранить в 3 раза дольше, чем в холодильном отделении.



+1 °С: Деликатесы можно хранить в 2-3 раза дольше, чем в холодильном отделении.



+4 °С: Напитки можно хранить при той же температуре, что и на полке для бутылок в дверце холодильника. Обеспечивается дополнительное место для хранения напитков.



Кнопка выбора позволяет вам выбрать нужное положение.

По желанию, это отделение можно отключить без применения инструментов, либо превратить в контейнер, сдвинув крышку под отделением.

Контейнер для фруктов и овощей / охладитель

- Выдвижной ящик под холодильным отделением может быть превращён в отделение для фруктов и овощей или в охладитель.
- Охладитель будет поддерживать постоянную температуру ниже уровня температуры камеры холодильника и, таким образом, мясо или рыба смогут храниться в свежем виде длительное время.

Кран подачи воды

Дополнительно к тому, что вы можете получить холодную воду, не открывая дверцу холодильника, это устройство способствует экономии электроэнергии, поскольку вам не требуется часто открывать и закрывать дверцу холодильника и, таким образом, холодный воздух сохраняется внутри.

Пользование краном подачи воды

Нажмите на защелку крана воды стаканом. Кран откроется и вода нальется в стакан. Защелка крана воды вернется в исходное положение, и поток воды прекратится, как только вы заберёте свой стакан.

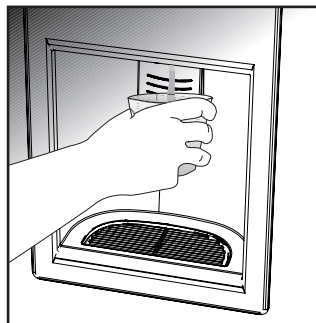

Отделение 0°С

В этом отделении деликатесы можно надежно сохранять в 2-3 раза дольше, чем в холодильном отделении.

Заполнение емкости для воды

Откройте крышку емкости для воды, расположенной в дверце, как показано на рисунке, и наполните емкость водой комнатной температуры или ниже из графина. Закройте крышку.

Емкость для воды можно вынуть, чтобы наполнить водой вне холодильника, а также, чтобы промыть ее.

Емкость для воды можно легко переносить за ручку.

Внимание!

Кран для воды предназначен только для использования питьевой воды. Не наливайте горячую воду, сок, молоко, а также газированные или алкогольные напитки в емкость для воды.

В случае отключения электроснабжения воду из дозатора получить нельзя, если холодильник не получает электропитания.

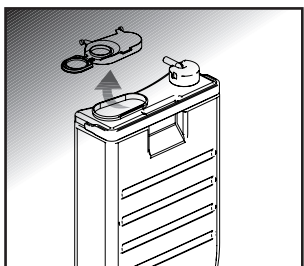
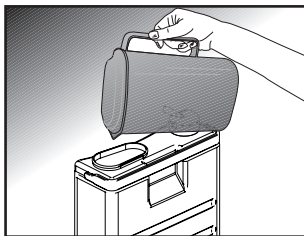

Водосборник

Вода, которая проливается из крана с питьевой водой, собирается в водосборнике, находящемся снизу. Для удаления собранной воды извлеките водосборник. Воду можно удалить с помощью губки или мягкой ткани.

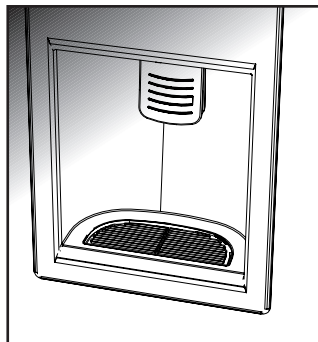

Чистка емкости для воды

Извлеките емкость для воды, сняв механизм крышки с левой стороны, как показано на рисунке. Промойте емкость теплой водой, вставьте на место и закройте крышку с левой стороны.

Установив емкость для воды, убедитесь, что крышка с правой стороны входит в отверстие подачи воды. В противном случае возможна утечка воды.

(При мойке емкости для воды в посудомоечной машине на ней могут появиться царапины).

Замораживание свежих продуктов

- Рекомендуется завернуть или накрыть продукты перед тем, как помещать их в холодильник.
- Горячие продукты должны остыть до комнатной температуры, прежде чем помещать их в холодильник.
- Замораживаемые продукты должны быть качественными и свежими.
- Продукты должны быть разделены на порции, соответствующие ежедневному потреблению семьи, либо используемые при приготовлении блюд для одного приема пищи.
- Продукты следует герметично упаковать для предотвращения засыхания, даже если хранить их предполагается в течение короткого времени.
- Материалы, используемые для упаковки, должны быть прочными и стойкими к холоду, влажности, запаху, маслам и кислотам, а также должны быть воздухонепроницаемыми. Кроме того, они должны хорошо закрываться и быть изготовлены из легких в использовании материалов, которые подходят для применения в условиях глубокой заморозки.
- Продукты, подлежащие замораживанию, необходимо поместить в морозильную камеру. (Они не должны соприкасаться с уже замороженными продуктами, чтобы предотвратить их частичное оттаивание. Производительность по замораживанию нашего холодильника приведена в технических характеристиках прибора).
- Периоды времени, указанные в информации о глубоком замораживании, должны соответствовать времени хранения.
- Замороженные продукты необходимо использовать сразу после размораживания, и их нельзя замораживать снова.
- Чтобы добиться наилучших результатов, придерживайтесь приведенных ниже указаний.
 1. Не замораживайте слишком большое количество продуктов одновременно. Качество продуктов сохраняется лучше всего, если за минимальный промежуток времени они промерзают полностью.
 2. Помещение теплых продуктов в морозильное отделение заставляет систему охлаждения работать непрерывно, до полного замораживания продуктов.
 3. Будьте особенно внимательны и не смешивайте замороженные и свежие продукты.

Рекомендации по хранению замороженных продуктов

- Упакованные продукты, предварительно замороженные в промышленных условиях, следует хранить в соответствии с инструкциями их производителей для  (4-звездочного) отделения хранения замороженных продуктов.
- Чтобы обеспечить сохранение наилучшего качества замороженных производителем и продавцом продуктов, следует помнить следующее:
 1. Помещайте упаковки с продуктами в морозильник как можно быстрее после их приобретения.
 2. Проверьте, чтобы содержимое было имело этикетки и даты.
 3. Не превышайте сроки употребления в пищу, указанные на упаковке.В случае прекращения подачи электроэнергии не открывайте дверцу морозильного отделения. Даже если отсутствие электроэнергии превышает «Время повышения температуры», указанное в разделе «Технические характеристики холодильника», это не повлияет на замороженные продукты. Если оно длится дольше, то продукты необходимо проверить и, при необходимости, немедленно употребить в пищу или заморозить после приготовления.

Размораживание

Холодильная и морозильная камера размораживаются автоматически.

Размещение продуктов

Полки морозильного отделения	Различные замороженные продукты, такие как мясо, рыба, мороженое, овощи и т.п.
Лоток для яиц	Яйца
Полки холодильного отделения	Продукты в кастрюлях, на тарелках, в закрытых контейнерах
Полки в дверце холодильного отделения	Небольшие и упакованные продукты и напитки (напр., молоко, фруктовый сок и пиво)
Контейнер для фруктов и овощей	Овощи и фрукты
Отделение охладителя	Мясо и рыба для оттаивания

Замена блока внутреннего освещения

Для замены блока освещения холодильника, **обратитесь в авторизованный сервисный центр.**

Рекомендации по экономии электроэнергии

1. Не оставляйте дверцы холодильника открытыми в течение длительного времени.
2. Не помещайте в холодильник горячие продукты или напитки.
3. Не перегружайте холодильник, чтобы не препятствовать циркуляции воздуха внутри.
4. Не устанавливайте холодильник под прямыми солнечными лучами, или вблизи бытовых источников тепла, таких как плиты, посудомоечные машины или радиаторы отопления.
5. Следите за тем, чтобы продукты хранились в закрытых контейнерах.

Информация о глубоком замораживании (Deep Freeze)

Когда продукты помещены в холодильник, они должны быть заморожены как можно быстрее, чтобы сохранить их в хорошем состоянии.

Нормы TSE требуют (в соответствии с определенными условиями измерений), чтобы холодильник был способен заморозить 4,5 кг продуктов при температуре окружающего воздуха 32°C до температуры -18°C и ниже за 24 часа на каждые 100 литров объема морозильного отделения.

Продукты можно хранить длительное время только при температуре -18°C и ниже.

Вы можете сохранить продукты свежими в течение многих месяцев (при температуре -18°C и ниже в условиях глубокой заморозки).

ВНИМАНИЕ! ⚠

- Продукты должны быть разделены на порции, соответствующие ежедневному потреблению семьи, либо используемые при приготовлении блюд для одного приема пищи.
- Продукты должны быть герметично **упакованы** для предотвращения их высыхания, даже если хранить их предполагается в течение короткого времени.

Необходимые для упаковки материалы:

- Морозостойкая клейкая лента
- Самоклеящаяся этикетка
- Резинки
- Ручка

Материалы, используемые для упаковки, должны быть прочными и стойкими к холоду, влажности, запаху, маслам и кислотам.

Продукты, предназначенные для заморозки, не должны соприкасаться с уже замороженными продуктами, чтобы предотвратить их частичное оттаивание.

Производительность вашего холодильника по замораживанию вы можете посмотреть в части 1 раздела «**Технические характеристики**».

Всегда следуйте значениям, указанным в таблицах периодов хранения.

Замороженные продукты необходимо использовать сразу после размораживания, и их нельзя замораживать снова.

6 Чистка холодильника

Внимание!!!

Ни в коем случае не используйте бензин, бензол или подобные вещества для чистки.

Перед чисткой рекомендуем отсоединить прибор от электросети.

- Не используйте для чистки острые абразивные инструменты, мыло, бытовые чистящие средства, моющие средства и восковую политуру.
- Корпус холодильника промойте теплой водой и затем вытрите насухо.
- Для чистки отделений внутри холодильника используйте ткань, смоченную в растворе чайной ложки пищевой соды на пол-литра воды, и затем протрите поверхности насухо.
- Не допускайте попадания воды в корпус лампочки и в другие электрические компоненты.
- Если холодильник не будет использоваться в течение длительного времени, отключите сетевой шнур, извлеките все продукты, выполните чистку и оставьте дверцу приоткрытой.
- С помощью пылесоса один раз в год удаляйте пыль с прибора.
- Регулярно проверяйте, не загрязнены ли частицами пищи уплотнители дверцы.
- Для снятия полок в дверце, полностью разгрузите их, а затем просто приподнимите их вверх.
- Чтобы извлечь ящик из морозильного отделения, выдвиньте его как можно дальше, приподнимите, а затем достаньте полностью.
- Обратите особое внимание, чтобы частицы пищи, особенно мелкие, такие как рис, горох и фасоль не попадали в решетки вентиляторов и воздухопроводы. Это может привести к закупорке системы охлаждения и снижению эффективности работы прибора.

Защита пластмассовых поверхностей

Не храните жидкое масло или продукты, приготовленные с добавлением масла, в холодильнике в открытых контейнерах, так как они могут повредить пластмассовые поверхности холодильника. Если же масло протекло или попало на пластмассовую поверхность, сразу же очистите и промойте это место теплой водой.

7 Обслуживание

Прежде чем обратиться в авторизованный сервисный центр

Прежде чем обратиться в авторизованный сервисный центр, проверьте следующее:



1. Правильно ли включен холодильник в сеть?



2. Цел ли предохранитель розетки, в которую включен холодильник, и не перегорел ли главный предохранитель?



3. Правильно ли отрегулирована температура?



Важное замечание: Термозащита компрессора может сработать при неожиданных отключениях энергоснабжения, либо при выключениях-включениях прибора, поскольку давление хладагента в системе охлаждения не успевает стабилизироваться. Холодильник начнет работать ориентировочно через 6 минут. Если по истечении этого времени холодильник не включился, обратитесь в сервисный центр.

8 Рекомендации по устранению неисправностей

Прежде чем обращаться в сервисный центр, просмотрите этот перечень. Он может помочь вам сэкономить время и деньги. Ниже перечислены часто возникающие проблемы, причиной которых не являются дефекты производства или материалов.

Неисправность	Возможная причина	Способ устранения
Конденсация на боковой стенке холодильного отделения.	<ul style="list-style-type: none"> * Очень низкая температура окружающей среды. * Дверца часто открывается и закрывается. * Холодильник работает в условиях высокой влажности. * Хранение продуктов, содержащих жидкость, в открытых контейнерах. * Неплотно закрыта дверца. 	<ul style="list-style-type: none"> * Переключите термостат на более низкую температуру. * Уменьшите время открывания дверцы или открывайте ее реже. * Накройте продукты, хранящиеся в открытых контейнерах, соответствующим материалом. * Вытрите конденсат сухой тканью и проверьте, не образуется ли он снова.
Не работает компрессор	Холодильник находится в режиме размораживания.	Это нормально для полностью автоматически размораживающегося холодильника. Цикл размораживания выполняется периодически.
	Холодильник не включен в розетку электросети.	Убедитесь, что вилка плотно вставлена в розетку электросети.
	Отсутствует электроэнергия.	Обратитесь к поставщику электроэнергии.
Холодильник включается слишком часто или работает слишком долго.	Ваш холодильник может быть большим, чем предыдущий.	Это вполне нормально. Большие холодильники работают в течение более длительного времени.
	Возможно, температура в помещении повышена.	Это вполне нормально.
	Возможно, холодильник был недавно включен или загружен продуктами.	Полное охлаждение холодильника может продолжаться на пару часов дольше.
	Возможно, в холодильник недавно положили большое количество горячих продуктов.	Горячие продукты в холодильнике заставляют его работать дольше, пока не будет достигнута нужная температура хранения.
	Возможно, дверцы часто открываются, либо были приоткрыты в течение длительного времени.	Теплый воздух, попадающий в холодильник, заставляет его работать дольше. Открывайте дверцы реже.
	Неплотно закрыта дверца морозильного или холодильного отделения.	Проверьте, плотно ли закрыты дверцы.

Неисправность	Возможная причина	Способ устранения
Холодильник включается слишком часто или работает слишком долго.	Холодильник отрегулирован на очень низкую температуру.	Отрегулируйте температуру холодильной камеры до более высокого значения, пока температура камеры не будет достаточной.
	Уплотнитель двери холодильной или морозильной камеры, возможно, загрязнен, изношен, разорван или неправильно установлен.	Почистите или замените уплотнение. Поврежденное/разорванное уплотнение заставляет холодильник работать дольше для того, чтобы поддерживать текущую температуру.
Слишком низкая температура		
Температура в морозильном отделении слишком низкая, в то время как температура в холодильном отделении достаточная.	Температура морозильного отделения установлена на очень низкое значение.	Отрегулируйте температуру морозильника на более высокое значение и проверьте работу.
Температура холодильника очень низкая, в то время как температура в морозильном отделении достаточная.	Температура холодильника отрегулирована на очень низкое значение.	Отрегулируйте температуру холодильника до более высокого значения и проверьте работу.
Замерзают продукты в выдвижных контейнерах холодильного отделения.	Температура холодильника отрегулирована на очень низкое значение.	Отрегулируйте температуру холодильника до более высокого значения и проверьте работу.
Мясо, хранящееся в контейнере охладителя, замерзает.	Мясо следует хранить при температурах ниже точки замерзания воды, чтобы сохранить его свежесть в течение длительного времени.	Образование кристаллов льда является нормальным явлением из-за высокого содержания воды в мясе.
Слишком высокая температура		
Температура в холодильном и морозильном отделении слишком высокая.	Температура холодильного отделения установлена на очень высокое значение. Настройка холодильника влияет на температуру морозильника.	Измените температуру холодильника или морозильника, пока не будет достигнуто нужное значение.
	Возможно, дверцы часто открываются, либо были приоткрыты в течение длительного времени.	Теплый воздух попадает в холодильник или морозильник, когда дверцы открыты. Открывайте дверцы реже.
	Возможно, неплотно закрыта дверца.	Полностью закройте дверцу.
	Возможно, в холодильник недавно положили большое количество горячих продуктов.	Подождите, пока холодильник или морозильник достигнет нужной температуры.
	Возможно, холодильник был недавно включен в сеть.	Для полного охлаждения холодильника потребуется время из-за его размеров.

Неисправность	Возможная причина	Способ устранения
Шум		
Уровень рабочего шума повышается во время работы холодильника.	Рабочие характеристики холодильника могут изменяться в зависимости от изменений температуры окружающей среды.	Это нормально и не является неисправностью.
Вибрация или шум.	Пол неровный или нетвердый. При медленном перемещении холодильник дрожит.	Убедитесь в том, что пол ровный и достаточно прочный, чтобы выдержать вес холодильника.
	Шум могут вызывать предметы, поставленные на холодильник.	Такие предметы следует убрать с поверхности холодильника.
Слышен шум льющейся или распыляющейся жидкости.	Расход жидкости и газа изменяется в соответствии с принципами работы холодильника.	Это нормально и не является неисправностью.
Слышен шум, похожий на шум ветра.	Для обеспечения эффективного охлаждения в холодильнике используются устройства подачи воздуха (вентиляторы).	Это нормально и не является неисправностью.
Вода/конденсация влаги/лед в холодильнике.		
Конденсация влаги на внутренних стенках холодильника.	Жаркая и влажная погода способствует образованию льда и конденсации влаги.	Это нормально и не является неисправностью.
	Дверцы приоткрыты.	Убедитесь, что дверцы полностью закрыты.
	Возможно, дверцы открывались очень часто, или дверца была оставлена открытой в течение длительного времени.	Открывайте дверь не так часто.
Вода/конденсация влаги/лед снаружи холодильника.		
Появление влаги снаружи холодильника или между дверцами.	Возможно, причина во влажной погоде.	Это вполне нормально при влажной погоде. Когда влажность уменьшится, конденсация исчезнет.
Неприятный запах внутри холодильника.	Следует выполнить чистку внутри холодильника.	Протрите внутреннюю часть холодильника с помощью губки, теплой или газированной воды.
	Некоторые контейнеры или упаковочные материалы также могут быть источником запаха.	Используйте другой контейнер или упаковочный материал другой марки.

Неисправность	Возможная причина	Способ устранения
Открывание и закрывание дверцы.		
Дверца (дверцы) не закрывается (не закрываются).	Упаковки продуктов могут препятствовать закрыванию дверцы.	Переместите упакованные продукты, препятствующие закрытию дверцы.
	Возможно, холодильник стоит не совсем вертикально, это может вызвать дрожание при любом перемещении.	Отрегулируйте регулировочные винты.
	Пол неровный или нетвердый.	Убедитесь в том, что пол ровный и может выдержать вес холодильника.
Контейнеры для фруктов и овощей прилипли.	Возможно, продукты касаются верхней части контейнера.	Переместите продукты в контейнере.
	Возможно, произошло загрязнение или заклинивание ролика направляющей выдвигания контейнера.	Прочистите ролик.